



Стиральная машина



Household Appliances

ru Правила
пользования
и инструкция по
установке
и подключению

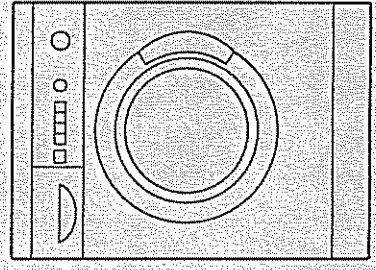

WFO2042OE
0304 ru
9000 007 864

ROBERT BOSCH HAUSGERÄTE GMBH

Internet: <http://www.bosch-hausgeraete.de>

BOSCH

Содержание

Правила пользования	
Указания по утилизации	6
Утилизация упаковок	6
Утилизация старой стиральной машины	6
Защита окружающей среды / Рекомендации по экономии	7
Указания по технике безопасности	9
Это Ваша стиральная машина	10
Панель управления	11
Перед первой стиркой	12
Подготовка машины	12
Подготовка, сортировка и загрузка белья	13
Подготовка белья	13
Сортировка белья	14
Сортировка белья согласно указаниям, приведенным на ярлычках с рекомендациями по уходу за одеждой	16
Загрузка белья	17
Моющие средства и средства по уходу за бельем	19
Дозировка моющего средства	19
Загрузка моющего средства и средств по уходу за бельем	20
Программы и функции	21
Ручка выбора программ	21
Дополнительные программы	23
Ручка выбора числа оборотов центрифуги	24
Дополнительные функции - ручка регулировки скорости отжима	25
Клавиши выбора дополнительных функций	25

Стирка	32
Изменение программы	33
Прерывание программы	33
По окончании программы	35
Выбрана установка (без окончательного отжима)	35
Выгрузка белья	35
Специальные функции	37
Замачивание	37
Под- крахмаливание	37
Крашение	38
Отбеливание	39
Чистка и уход	40
Чистка корпуса, панели управления и подающих шлангов	40
Чистка барабана машины	40
Чистка кюветы для моющих средств .	41
Проведите чистку помпы	42
Слив раствора моющего средства	42
Очистка машины от накипи	44
Помощь при устранении мелких неисправностей	45
Индикация Неисправности	46

Инструкция по установке и подключению

Служба сервиса	53
Параметры расхода	54
Установка, подключение и транспортировка	56
Указания по технике безопасности ...	56
Объем поставки	57
Габариты	58
Место установки	58
Утопленный монтаж или встройка стиральной машины	59
Снятие транспортных креплений	60
Подключение воды	63
Выравнивание машины	65
Электро- подключение	65
Транспортировка машины, напр., при переезде	67
Гарантия на систему "Аква-стоп"	68

Гарантия на систему "Аква-стоп"

Дополнительно к праву покупателя на гарантийное обслуживание, приведенное в договоре о покупке и дополнительно к гарантии на стиральную машину мы обязуемся возместить ущерб при следующих условиях:

1. Если из-за дефектной системы "Аква-стоп" в результате затопления владельцу стиральной машины был нанесен материальный ущерб, то мы обязуемся его возместить.
2. Данная гарантия действует на протяжении всего срока службы стиральной машины.
3. Предпосылкой выполнения фирмой своих обязательств являются квалифицированные, выполненные в соответствии с указаниями нашей инструкции установка и подключение стиральной машины с системой "Аква-стоп", куда входит также квалифицированный монтаж удлинителя системы "Аква-стоп" (фирменная принадлежность). Наша гарантия не распространяется на дефектные трубопроводы или арматуру, расположенные до места подключения системы "Аква-стоп" к водопроводному крану.
4. Стиральные машины с системой "Аква-стоп" во время работы абсолютно не нуждаются в Вашем присмотре; нет также необходимости закрывать после каждой стирки водопроводный кран. Только в случае Вашего продолжительного отъезда, например, на время многодневного отпуска, водопроводный кран лучше закрыть.

Приобретя новую стиральную машину, Вы тем самым сделали выбор в пользу современного, высококачественного хозяйственного прибора. Ваша стиральная машина отличается очень высокой экономичностью, что касается не только электроэнергии, но и воды, и моющего средства.

Каждая стиральная машина, перед тем как выйти из стен нашего завода, тщательно контролируется на правильность функционирования и безупречность состояния. Если у Вас появятся какие либо вопросы, особенно касающиеся установки и подключения машины, то к Вашим услугам всегда найдутся специалисты нашей Службы сервиса.

Более подробную информацию и перечень нашей продукции Вы найдете в интернете на нашем сайте:
<http://www.bosch-hausgeraete.de>

Прочтите, пожалуйста, внимательно данную инструкцию по установке и эксплуатации, а также прочую информацию, имеющуюся в комплекте поставки стиральной машины, и пожалуйста согласно указаниям, приведенным в этой документации.

Сохраните, пожалуйста, всю документацию, касающуюся Вашей стиральной машины, для дальнейшего использования или для передачи следующему владельцу стиральной машины в случае ее продажи.

УКАЗАНИЯ ПО УТИЛИЗАЦИИ

УТИЛИЗАЦИЯ УПАКОВКИ

По дороге к Вам Ваша новая стиральная машина была защищена от поврежденный благодаря упаковке. Для упаковки использовался материал, не представляющий опасности для окружающей среды, который, к тому же, может использоваться вторично. Внесите, пожалуйста, свой вклад в дело защиты окружающей среды и сдайте упаковку на экологичную утилизацию.

Информацию о современных способах утилизации Вы можете получить в той торговой организации, в которой Вы приобрели Вашу стиральную машину, или в органах коммунального управления по месту Вашего жительства.

▲ Существует опасность удушья! Ни в коем случае не позволяйте детям играть с упаковкой. Они могут задохнуться, загубавшись в упаковочной пленке или закрывшись в картонной коробке.

Отслужившие свой срок стиральные машины — это не бесполезный мусор! Благодаря экологичной утилизации, из них можно получить дорогостоящее сырье.

▲ Это опасно для жизни!
Извлеките, пожалуйста, из розетки вилку отслужившей свой срок стиральной машины. Затем отрежьте сетевой шнур вместе с вилкой.

Сломайте, пожалуйста, замок стиральной машины. В этом случае играющие дети не смогут запереться в машине, подвергнув тем самым свою жизнь опасности.

Транспортировка машины, напр., при переезде

Перед транспортировкой стиральной машины:

- Закройте водопроводный кран.
 - Слейте остатки раствора моющего средства (смотрите описание процесса, начиная со страницы 42).
 - Сбросьте давление воды в подающем шланге (смотрите описание процесса, начиная со страницы 44).
 - отключите стиральную машину от сети.
 - снимите подающий и сливной шланги.
 - прикрепите транспортные крепления.
- После транспортировки, установки и подключения стиральной машины согласно предписаниям, прежде чем запустить первую программу стирки, установите сначала дополнительную программу  Drain (Слив).

Подготовка и монтаж транспортных креплений

- Снимите крышки с отверстий для транспортных креплений.
- Подготовьте транспортные крепления к монтажу:
 - вывинтите винты из втулок на столы, чтобы концы винтов находились на одном уровне с концами втулок.
- Вставьте транспортные крепления в отверстия и затяните винты. Выступ шайбы должен войти в паз задней стенки корпуса стиральной машины.

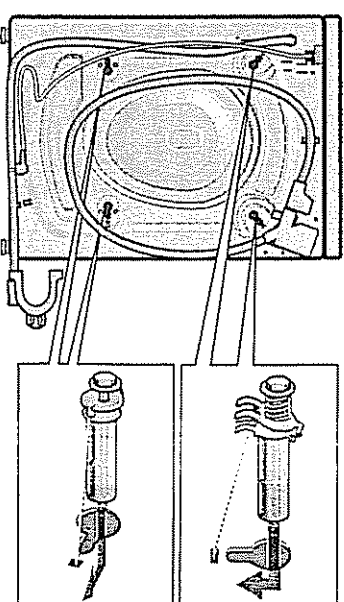

- сетевой шнур имеет достаточное поперечное сечение,
- система заземления смонтирована согласно предписаниям.

Если возникнет необходимость в замене сетевого шнура, то это обязательно следует поручить квалифицированному специалисту-электрику.

Запасной сетевой шнур Вы сможете приобрести в Службе сервиса.

Ни в коем случае нельзя пользоваться разветвительными штепсельными вилками/муфтами и удлинительными кабелями.

Если есть необходимость в автоматическом предохранительном выключателе, действующем при появлении тока утечки, то следует использовать тип выключателей, имеющих обозначение: . Только такие приборы соответствуют требованиям действующих на сегодняшний день предписаний.

Никогда не вставляйте и не извлекайте штепсельную вилку из розетки влажными руками.

Штепсельную вилку следует извлекать из розетки, взявшись за ее корпус, а не за сетевой шнур.





Защита окружающей среды / Рекомендации по экономии

Ваша стиральная машина очень экономно расходует воду, электроэнергию и моющее средство. В результате этого сокращаются как количество отходов, загрязняющих окружающую среду, так и Ваши расходы. Значения параметров расхода для Вашей стиральной машины приведены на странице 54.



Рекомендации по экономии

Для того чтобы стирка была экологичной и экономичной:

- Никогда не загружайте в машину белья больше, чем рекомендуется:

	Cottons+Linens	6,0 кг
	(Белое и Цветное белье)	3,0 кг
	Synthetics (Синтетика)	2,0 кг
	Delicates/Silk (Тонкое белье)	2,0 кг
	Wool (Шерсть)	2,0 кг

При стирке небольшого количества белья машина автоматически уменьшает количество расходуемой воды и электроэнергии.

- Вместо программы  Cottons+Linens 60 °C следует выбрать программу  Cottons 90 °C. Благодаря увеличенной продолжительности выполнения программы стирки при 60 °C, удается достичь таких же хороших результатов, как и при стирке с температурой 90 °C, но со значительным снижением расхода электроэнергии.

- ❑ Откажитесь от предварительной стирки белья с легким или средним загрязнением.
- ❑ Проводите дозировку моющего средства в соответствии со степенью загрязнения белья, его количеством и жесткостью воды. При этом следует руководствоваться указаниями изготовителя моющего средства по его правильному использованию.
- ❑ Если белье после стирки будет сохнуть в сушилке, то следует выбирать число оборотов центрифуги в соответствии с указаниями изготовителя сушилки, приведенными в инструкции по ее эксплуатации.

Выравнивание Машины

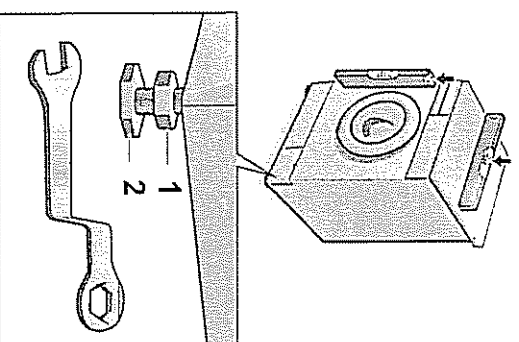

Выравнивание стиральной машины по горизонтали и вертикали проводится с помощью регулируемых по высоте ножек машины и ватерпаса:

- ❑ С помощью гаечного ключа выкрутите контргайку 1, поворачивая ее по часовой стрелке.
 - ❑ Высота изменяется путем вращения ножки машины 2.
 - ❑ Затяните контргайку 1 так, чтобы она прилегала к корпусу машины. При этом ножку машины следует зафиксировать, чтобы не изменить ее высоту.
- Все четыре ножки стиральной машины должны устойчиво стоять на полу. Машина ни в коем случае не должна качаться. Контргайки всех четырех ножек машины должны быть закручены так, чтобы они плотно прилегали к ее корпусу!

Внимание

Если выравнивание машины было выполнено неправильно, то в результате не исключены сильные шумы при ее работе, вибрация и "путешествия" с места на место!

Электро- подключение

Внимание!

Стиральную машину можно подключить только к сети переменного тока через смонтированную согласно предписаниям розетку с защитным контактом.

Значение напряжения в сети и параметры напряжения, приведенные в фирменной табличке стиральной машины, должны полностью совпадать.

В фирменной табличке приведены данные относительно общей потребляемой мощности и необходимых предохранителей.

Убедитесь, что:

- штепсельная вилка подходит к сетевой розетке,

Внимание!

Сливной шланг нельзя перегибать или растягивать.

Разница по высоте между поверхностью, на которой установлена стиральная машина, и местом слива воды должна быть максимум 100 см.

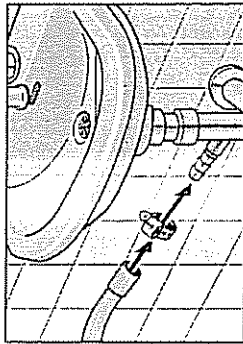
Слив в сифон:

- Закрепите конец шланга в сифоне с помощью специального хомутика Я 24-40 мм (имеется в специализированных магазинах).

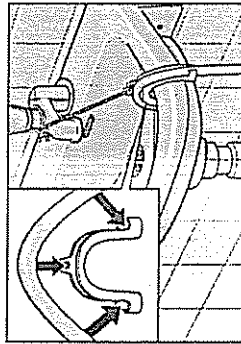
Слив в раковину умывальника:

- Внимание!**
Следите за тем, чтобы сливное отверстие умывальника не было закрыто пробкой.
- Зафиксируйте конец сливного шланга так, чтобы он не выскользнул из умывальника.
 - При сливе следует контролировать, достаточно ли быстро стекает вода.

Указания по технике безопасности

- Ваша стиральная машина предназначена для
 - использования в домашнем хозяйстве
 - для стирки текстильных изделий, пригодных для машинной стирки, в растворе моющего средства
 - с использованием холодной питьевой воды и обычных, имеющихся в продаже моющих средств и средств по уходу за бельем, пригодных для использования в стиральных машинах.
- Никогда не оставляйте детей без присмотра поблизости от стиральной машины.
- Не подпускайте домашних животных близко к машине.
- Никогда не вставляйте и не извлекайте штепсельную вилку из розетки влажными руками.
- Штепсельную вилку следует извлекать из розетки, взявшись за ее корпус, а не за сетевой шнур.
- Если стирка выполняется при высокой температуре нагрева воды, то не следует прикасаться к дверце загрузочного люка.
- Осторожно при сливе горячего раствора моющего средства.
- Никогда не вставляйте на стиральную машину и не облакачивайтесь на открытую дверцу загрузочного люка.

Это Ваша Стиральная Машина

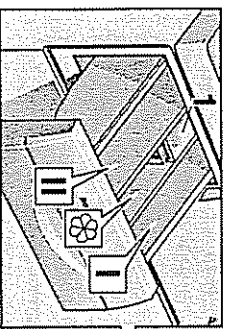

Загрузка моющего средства и средств по уходу за бельем

Щетка I:

Моющее средство для предварительной стирки или средство для подкрахмаливания.

Щетка II:

Моющее средство для основной стирки, умягчитель воды, средство для замачивания, отбеливатель или пятноудалитель.

Щетка:

Средство по уходу за бельем, например, кондиционер или средство, предотвращающее деформацию белья (щетку можно наполнять этими средствами максимум до нижней кромки вставки 1).

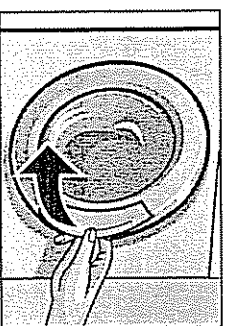

Так дверца загрузочного люка открывается ...

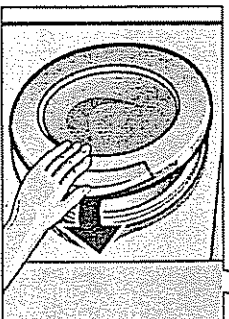

и закрывается.

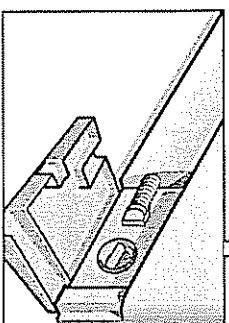

Откидная крышка

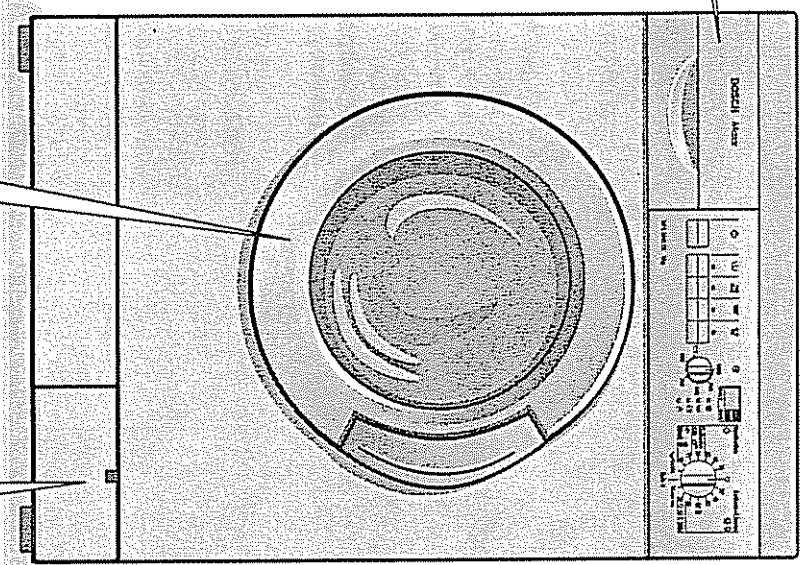

Подключение ВОДЫ

Подходящий шланг

Внимание!

В стиральную машину можно подавать только холодную питьевую воду. Ни в коем случае нельзя присоединять машину к смесителю водонагревательного прибора, работающего без создания избыточного давления.

В случае сомнения поручите провести подключение машины специалисту.

Подходящий шланг нельзя

- перегибать или сдавливать,
- изменять его форму или перерезать (в противном случае не может быть гарантирована его прочность).

Пластмассовые винтовые соединения следует затягивать только рукой. Именнoсьн в подающем шланге фильтры извлекать нельзя.

Следите за давлением воды в водопроводной сети:

- значение гидравлического давления должно лежать в пределах от 1 до 10 бар (это значит, что из полностью открытого водопроводного крана за одну минуту должно вытекать минимум 8 литров воды).

- Если давление выше указанного, то в трубопроводе следует встроить редуктор давления.

- Подключение подающего шланга:
- один конец присоединяется к штуцеру на обратной стороне машины, другой..
- к водопроводному крану.

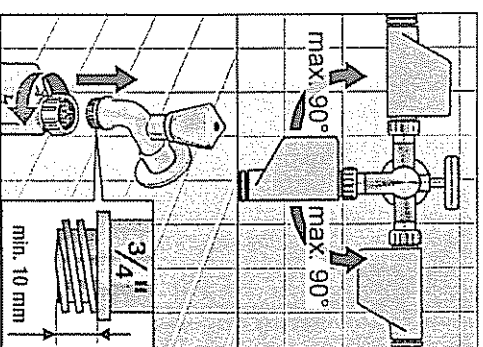

Длины шлангов и сетевого шнура

Подключение слева от машины

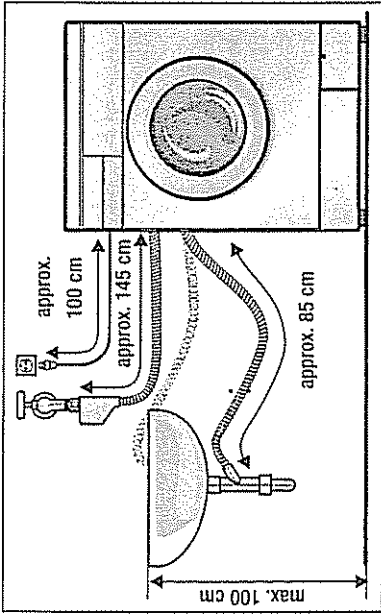

Подключение справа от машины

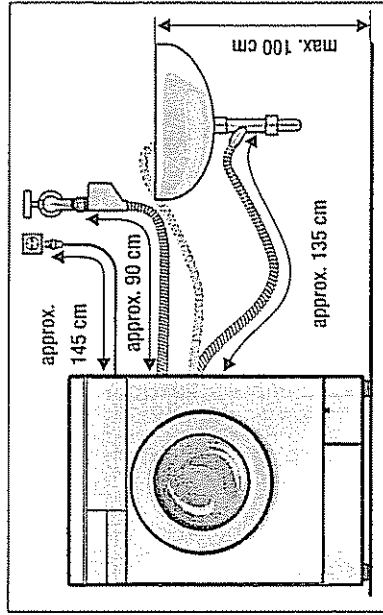

Удлинительный шланг с системой "Аква-стоп"

В специализированном магазине Вы можете приобрести:

- соединительную гарнитуру с пластмассовым шлангом (ок. 2,50 м), номер для заказа: WMZ 2380,

Панель управления

Кнопки выбора дополнительных функций

(при желании функции можно активировать дополнительно к программе)

«**U**»: Предварительная стирка.

«**W**»: снижает измятость белья.

«**V**»: дополнительное полоскание.

«**E**»: Интенсивная стирка.

можно комбинировать различные

Дополнительные функции.

Лампочки подсветки клавиш выбора

дополнительных функций светятся, если

дополнительные функции активированы.

Выключение дополнительных функций:

еще раз нажмите на клавишу.

Дисплей для индикации времени «Ready in», если программа выбрана.

Дисплей для индикации времени «Start in», если дополнительно задается время «Start in». Точка между цифрами и «h» мигает до тех пор, пока не истечет время «Start in». Затем автоматически запускается выбранная программа, и на дисплее появляется продолжительность ее выполнения «Ready in».

Клавиша «Start in»

(при желании)

Время «Start in» может составлять макс. 19 h (каждое нажатие клавиши увеличивает время на один час).

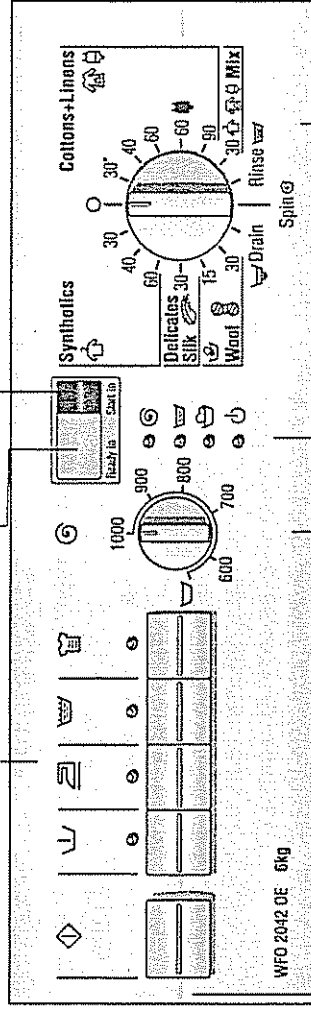

Ручка выбора числа оборотов

центрифуги (при желании)

Используется для бесступенчатой

регуляции числа оборотов центрифуги;

при активированной функции «**V**» (без

отжима) ручка должна быть зафиксирована.

Клавиша «**U**» (Старт),

Используется для запуска процесса

стирки (программа должна быть

предварительно выбрана).

Индикаторные лампочки

Лампочки «**U**», «**W**», «**V**» (полоскание), «**E**» (отжим) светятся, если нажата

клавиша «**U**» и выполняется соответствующий этап программы.

Лампочка «**U**» загорается после выбора программы.

Индикаторные лампочки мигают: неполадки в работе.

Ручка выбора программ

Данная ручка используется для

включения и выключения

стиральной машины и для выбора

программ.

Ручку можно поворачивать в обе

стороны.

Во время выполнения программы

ручка не поворачивается, так как

за выполнением процесса стирки

следит электронная система.

Перед первой стиркой

Подготовка машины

Внимание!

Стиральная машина должна быть установлена и подключена, как описано в инструкции, начиная со страницы 56.

i Перед тем как покинуть стены завода-изготовителя, стиральная машина подвергалась контрольным испытаниям. Для того чтобы слить воду, которая могла остаться в машине после испытаний, первую стирку следует выполнить без белья.

- Откройте кран.
 - Ивлеките ковету для моющих средств до упора.
 - Влейте в ячейку II коветы для моющих средств приблизительно один литр воды.
 - Загрузите в ячейку II около ½ мерного стаканчика моющего средства.
 - i** Нельзя использовать средство для стирки шерстяных изделий или тонкого белья (сильное пенообразование).
 - Установите ковету на место.
 - Закройте дверцу люка.
 - Установите ручку выбора программ в положение 90°C Cottons+ Linens (Белое и Цветное белье) Загорится индикаторная лампочка «D». На дисплее появится время Ready in..
 - Нажмите на клавишу «» Программа начнет выполняться. Загорится индикаторная лампочка «»
 - i** Индикаторные лампочки светятся во время выполнения соответствующего этапа программы.
- Если на дисплее появляется «0», то это значит, что программа закончена:
- переведите ручку выбора программ в положение Off «O».

Хранение транспортных креплений

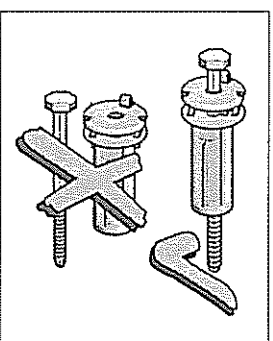

Сохраните транспортные крепления в надежном месте для следующей транспортировки, например, в случае переезда.

- Храните крепления в собранном виде (винт вместе с шайбой должен быть вставлен во втулку).

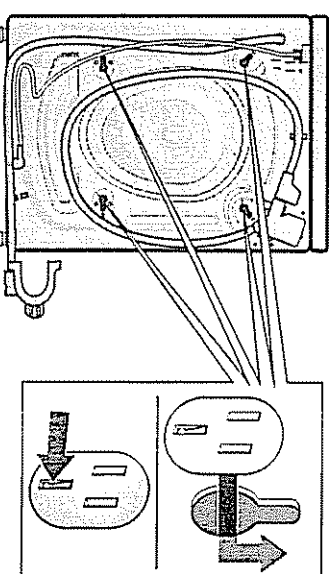

Снятие транспортных креплений

Перед тем как снять транспортные крепления:

Снятие транспортных креплений

Внимание!

Перед вводом стиральной машины в эксплуатацию необходимо снять транспортные крепления и сохранить их для последующей транспортировки машины например, при переезде.

- Выньте шланги из держателей,
- снимите изогнутый переходник,
- с помощью гаечного ключа SW 13 вывинтите все винты на стволько, чтобы они свободно вращались.
- Снимите транспортные крепления. При этом просуньте одну руку в открытое загрузочное отверстие и потяните барабан немного на себя. Теперь можно снять транспортные крепления.

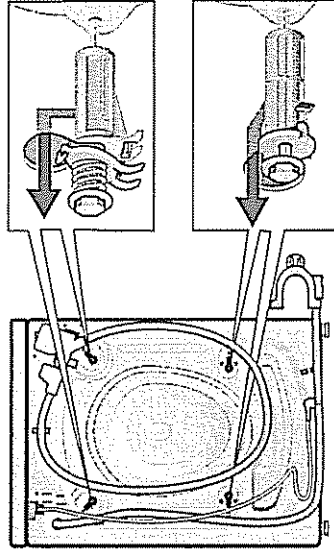

- В освободившиеся отверстия вставьте заглушки.

Подготовка, сортировка и загрузка белья

Подготовка белья

Внимание!

Посторонние предметы (например, монетки, металлические скрепки, иголки, гвозди), оказавшиеся внутри машины, могут повредить белье или элементы конструкции машины (например, барабан).

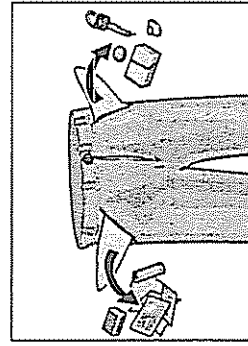

- Извлеките из карманов одежды все содержимое.
- С помощью щетки очистите карманы и отвороты от песка.
- Закройте замки-«молнии», застегните пуговицы на наволочках и пододеяльниках.
- Снимите с гардин кольца или поместите гардины в сетку или мешок.
- Стирать в сетке или наволочке рекомендуется:
 - тонкое белье, например, тонкие колготки, гардины,
 - мелкое белье, например, носочки или носовые платки,
 - бюстгалтеры с косточками (при стирке косточки могут выскочить и повредить как белье, так и машину).
- Перед стиркой брюк, вязаных и трикотажных изделий (например, трикотажного белья, футболок или изделий с начесом) их следует выворачивать наизнанку.

Сортировка белья

По цвету и степени загрязнения

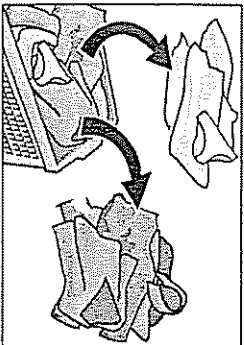

Степени загрязнения

Внимание!

Белье может полинять. Поэтому новое цветное белье не следует стирать вместе с другой одеждой.

Белое белье может стать серым. Поэтому белое и цветное белье следует стирать отдельно.

Легкое загрязнение

На белье не заметно ни загрязнения, ни пятен. Оно лишь имеет неприятный запах.

— Легкая летняя и спортивная одежда, которая была в употреблении несколько часов.

— Футболки, рубашки, блузки, которые были в употреблении в течение одного дня.

— Постельное белье, полотенца для гостей, которые были в употреблении в течение одного дня.

Среднее загрязнение

Одежда заметно загрязнена и/или слегка запятнана.

— Футболки, рубашки, блузки, пропитанные потом или бывшие в употреблении несколько раз.

— Мужские трусы, женские трусики, бывшие в употреблении один день.

— Кухонные полотенца, полотенца для рук, постельное белье, бывшие в употреблении в течение недели.

— Гардины (без следов никотина), бывшие в употреблении в течение полугода.

Утопленный монтаж или встройка стиральной машины

Утопленный монтаж или встройка стиральной машины должны проводиться перед электроподключением.

Стиральная машина может быть встроена в отсек кухонного гарнитура. Для этого необходимо, чтобы ниша была шириной 60 см.

Стиральную машину можно устанавливать только под сплошной рабочей плитой, прочно соединенной с соседними шкафами.

Внимание!

При утопленном монтаже из соображений техники безопасности поручите специалисту вместо крышки стиральной машины установить крышку из листового металла*.

* Крышку из листового металла (набор комплектующих элементов) можно приобрести в специализированном магазине или Службе сервиса, номер для заказа: WMZ 2420.

Габариты

- a = 600 мм
b = 590 мм
c = 860 мм

Вес ок. 69 кг

Очень важно, чтобы стиральная машина стояла очень устойчиво, так как в противном случае при отжиме она может «сойти» с места.

Поверхность, на которую устанавливается стиральная машина, должна быть ровной и прочной. Не следует устанавливать машину на мягкие наполненные покрытия, например, на ковры или покрытия на поролоне.

Если стиральная машина будет устанавливаться на перекрытие из деревянных балок:

- Желательно разместить машину в углу.
- К полу следует прикрепить болтами деревянную водостойкую плиту толщиной мин. 30 мм.
- Ножки стиральной машины следует прикрепить к цоколю с помощью специальных накладок*.

Если стиральная машина будет устанавливаться на цоколь:

- Ножки стиральной машины следует прикрепить к цоколю с помощью специальных накладок*.
- * Комплект специальных накладок для фиксации стиральной машины можно приобрести в специализированном магазине или в Службе сервиса. Номер для заказа: WMZ 2200.

Сильное загрязнение

Заметные загрязнения и/или пятна.

- Кухонные полотенца, бывшие в употреблении в течение недели.
- Матерчатые салфетки.
- Детские нагрудники.
- Детская верхняя одежда или футбольная форма, испачканные травой или землей.
- Рабочая одежда, как, например, спецодежда слесаря, пекаря и мясника.

Типичные пятна

- Кожный жир, пищевые масла и жиры, соусы, минеральные масла, воск (пятна с содержанием жиров/масел).
- Чай, кофе, красное вино, фруктовые и овощные соки (отбеливающиеся пятна).
- Кровь, яйца, молоко, крахмал (пятна с содержанием белков/углеводов).
- Сажа, земля, песок (пигментные пятна), теннисная форма со следами покрытия теннисного корта.

Удаление пятен

Пятна желательно удалять или проводить их предварительную обработку, пока они еще свежие.

Сначала пятна необходимо промокнуть салфеткой, смоченной в мыльном растворе. Не тереть!

Затем следует провести стирку одежды, установив соответствующую программу.

Место установки

Сортировка белья согласно указаниям, приведенным на ярлычках с рекомендациями по уходу за одеждой

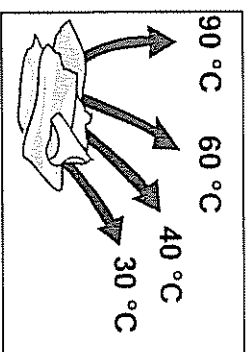

В стиральной машине можно стирать только такое белье, на ярлычках которого приведены следующие символы:

- Белое белье 90 °C
- Цветное белье 60 °C, 40 °C, 30 °C
- Синтетика 60 °C, 40 °C, 30 °C
- Тонкое белье/Шёлк 30 °C
- для ручной и машинной стирки.
- Шерсть, холодная стирка, 30 °C
- Белье, на ярлычках которого приведен следующий символ, стирать в машине нельзя:
- = не стирать

Объем поставки

С обратной стороны машины расположено:

- подводящий шланг.
 - подающий шланг.
 - изогнутый переходник для крепления сливного шланга, например, к краю умывальника.
 - сетевой шнур со штепсельной вилкой.
- Остатки воды в барабане стиральной машины обусловлены испытаниями, которым подвергается каждая машина при конечном контроле, прежде чем она покинет стены заводе-изготовителя.

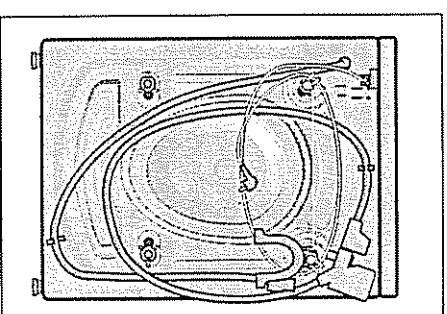

В зависимости от способа подключения могут понадобиться:

- 1 хомутик \varnothing 24–40 мм (имеется в специализированных магазинах) для крепления сливного шланга к сифону.
- В мешочке:
- гаечный ключ,
 - крышки к отверстиям для транспортных креплений.

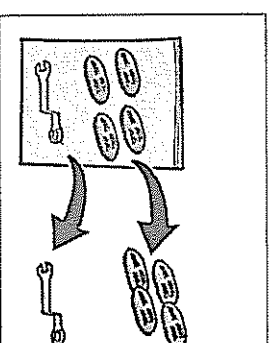

Полезные инструменты

Следующие инструменты могут Вам понадобиться:

- накладной гаечный ключ SW 13 для снятия транспортных креплений,
- ватерпас для выравнивания машины.

Установка, подключение и транспортировка

Указания по технике безопасности

- △ Существует опасность травмирования!
Стиральная машина очень тяжелая. Поэтому поднимайте ее осторожно.
- Внимание!**
Перемешивающие шланги могут порваться или лопнуть. Поэтому стиральную машину нельзя устанавливать в неотопливаемых помещениях и/или под открытым небом.
- Стиральную машину можно легко повредить. Поэтому не следует приподнимать ее за выступающие элементы конструкции (например, за дверцу загрузочного люка).
- Дополнительно к приведенным здесь указаниям необходимо учитывать специальные предписания организации по водо- и энергоснабжению.
- Если Вы сомневаетесь в своих силах, то поручите провести подключение машины специалисту.

Загрузка белья

△ Взрывоопасность!

Белье, обработанное чистящими средствами, содержащими растворители (например, пятновыводителем или промывочным бензином), после загрузки в машину может привести к взрыву. Поэтому обработанную таким образом одежду перед стиркой в машине необходимо тщательно прополоскать вручную.

Внимание!

Посторонние предметы, попавшие в барабан машины, могут привести к повреждению белья. Поэтому, перед тем как загрузить белье в барабан, убедитесь, что в нем нет никаких посторонних предметов.

- Откройте дверцу загрузочного люка.

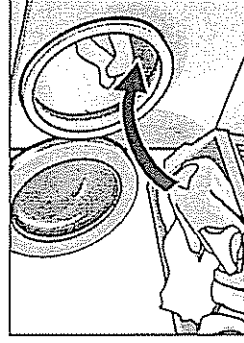
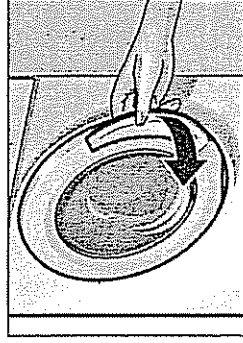

- Расправьте предварительно рассортированное белье и положите в барабан стиральной машины. При этом следует класть попеременно крупные и мелкие вещи. Крупные и мелкие вещи попеременно при отжиме более равномерно распределяются внутри барабана.

- i Не следует превышать рекомендуемое на одну стирку количество белья. Перегрузка ухудшает результаты стирки, при этом белье сильнее мнется.

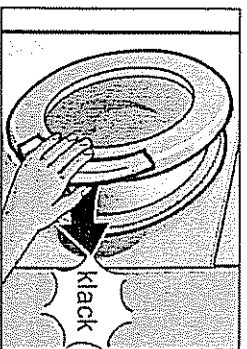

- Закройте дверцу загрузочного люка. Следите за тем, чтобы между дверцей и резиновым уплотнением люка не были зажаты вещи.

* Программа с опцией «» используется для контрольной стирки, согласно указанным нормативной документации EN 60 456 и IEC 60 456.

** Параметры расхода зависят от давления, жесткости и входной температуры подаваемой в машину воды, температуры в помещении, где установлена машина, вида и количества белья, используемого моющего средства, колебаний напряжения в электросети и выбранных дополнительных функций, поэтому фактические значения параметров расхода могут отличаться от значений, приведенных в таблице.

Параметры расхода

Нормальная программа	Дополнительные функции	Загрузка	Параметры расхода **		
			Ток	Вода	Продолжительность программы
40 °C Cottons+Linens (цветное белье)	*	6 кг	0,65 кВтч	60 л	2:10 h (ч)
60 °C Cottons+Linens (цветное белье)	-	5 кг	0,95 кВтч	60 л	1:17 h (ч)
60 °C Cottons+Linens* (цветное белье/платна)	*	6 кг	1,02 кВтч	49 л	2:15 h (ч)
90 °C Cottons+Linens (белье, пригодное для кипячения) (горячий раствор моющего средства смешивается перед сливом в канализацию прибл. с 7 литрами холодной воды)		6 кг	2,1 кВтч	67 л	2:10 h (ч)
40 °C Synthetics (Синтетика)	*	3 кг	0,5 кВтч	50 л	1:18 h (ч)
40 °C Synthetics (Синтетика)	-	3 кг	0,5 кВтч	38 л	0:47 h (ч)
30 °C Delicates / Silk (тонкое белье/шелк 30 °C)	-	2 кг	0,3 кВтч	42 л	0:35 h (ч)
15, 30 °C Wool (шерсть)	*	2 кг	0,2 кВтч	35 л	0:50 h (ч)

Моющие средства и средства по уходу за бельем

Дозировка моющего средства

⚠ Существует опасность отравления!

Храните моющие средства и средства по уходу за бельем в местах, не доступных для детей.

Дозировка моющего средства должна проводиться в соответствии с

жесткостью воды. Информацию о жесткости воды Вы можете получить на предприятии по водоснабжению Вашего района.

количеством белья.

степенью загрязнения. Информация по определению степени загрязнения белья приведена в данной инструкции, начиная со страницы 14.

указаниями изготовителя моющего средства. Правильная дозировка уменьшает загрязнение окружающей среды и позволяет получить хороший результат стирки.

Для дозировки жидкого моющего средства необходимо пользоваться соответствующими емкостями-дозаторами.

Если используется слишком мало моющего средства:

- Белье не простирывается и с течением времени становится серым и жестким.

- На белье могут появиться серо-коричневые пятнашки.

- Кроме того, нагревательные элементы машины покрываются накипью.

Если используется слишком много моющего средства:

- Загрязняется окружающая среда.
- При стирке это может привести к образованию слишком обильной пены и, тем самым, к снижению подвижности белья внутри машины, что часто становится причиной получения плохих результатов стирки и полоскания.

Нчейка I

моющее средство для предварительной стирки или средство для подкрахмаливания.

Нчейка II

моющее средство для основной стирки, умягчитель воды, средство для замачивания, отбеливатель или пятноудалитель.

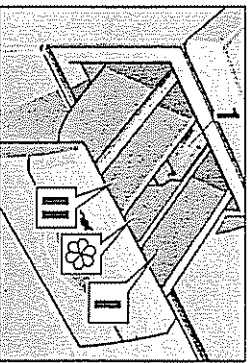

Нчейка  средство по уходу за бельем, например, кондиционер или средство, предотвращающее деформацию белья

- нчейку можно наполнять этими средствами максимум до нижней кромки вставки 1.
- Концентрированные или вязкие кондиционер и средство, препятствующее деформации одежды необходимо разбавлять небольшим количеством воды (тем самым предотвращается забивание переливного устройства).
- Ивлеките коввету для моющих средств до упора.
- Загрузите моющее средство и/или средство по уходу за бельем.
- Установите коввету на место.

Служба сервиса

Прежде чем вызвать Службу сервиса, проверьте, не сможете ли Вы самостоятельно устранить возникшие неисправности (см. таблицу на странице 45).

Потому что за вызов специалистов Службы сервиса Вам придется заплатить, даже если срок гарантии еще не истек.

Адрес Службы сервиса, расположенной неподалеку от Вас, Вы можете найти в прилагаемом к инструкции перечне. При вызове специалистов назовите им, пожалуйста, номер изделия (E-Nr.) и заводской номер (FD) Вашей стиральной машины.

Эти данные Вы найдете в фирменной табличке, расположенной изнутри на раме дверцы загрузочного люка и, взятые в жирную рамку, на обратной стороне машины.

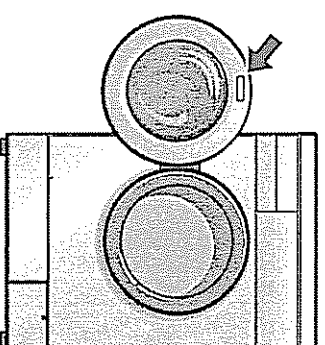

Фирменная табличка

E-Nr. _____ FD _____

Номер изделия Заводской номер

Внесите в эту табличку номера Вашей стиральной машины.

Помогите, пожалуйста, избежать бесполезных вызовов специалистов, правильно назвав номер изделия и заводской номер машины. Тем самым Вам удастся избежать дополнительных расходов.



Неисправности	Причина	Устранение
Увеличение времени Ready in	Из-за сильного пенообразования система распознавания пены включила дополнительный процесс полоскания и дополнительный отжим, чтобы гарантировать хороший результат полоскания.	В следующий раз возьмите меньше моющего средства.
	При возникновении во время отжима сильного дисбаланса продолжительность программы может увеличиться приibl. на 10 минут из-за попыток более равномерного распределения белья внутри барабана.	Для снижения дисбаланса всегда стирайте мелкие и крупные вещи попеременно.
	Очень холодная вода нагревается дольше обычного, из-за этого программа может увеличиться приibl. на 20 минут.	

Если неисправность возникнет снова, то обратитесь за помощью в Службу сервиса смотрите информацию на странице 53.

Программы и функции

Ручка выбора программ

Выберите необходимую Вам программу стирки (смотрите также отдельный обзор программ).

-  Продолжительность программ стирки, пригодного для кипячения, оптимально подходит для слегка загрязненных текстильных изделий. Если текстильные изделия более сильно загрязнены, то следует снизить количество загружаемого в машину за один раз белья или нажать кнопку 

Основные программы

 30, 40, 60 °C Cottons+Linens (цветное белье 30, 40, 60 °C)

Данная программа предназначена для стирки прочных текстильных изделий, изготовленных, например, изхлопка или льна.

 60 °C Cottons+Linens

(Цветное белье Вывед. пятен 60 °C)

Данная программа предназначена для стирки сильно загрязненных текстильных изделий из хлопка или льна, покрытых пятнами.

Эта программа очень экономичная.

Благодаря увеличенной продолжительности выполнения программы стирки при 60 °C, удается достичь таких же хороших результатов, как и при стирке с температурой 90 °C, но со значительным снижением расхода электроэнергии.

 90 °C Cottons+Linens

(Белое белье 90 °C)

Данная программа, при выполнении которой расходуется большое количество электроэнергии, предназначена для стирки текстильных изделий, изготовленных, например, изхлопка или льна, которые можно кипятить.

Для защиты сливного трубопровода от поврежденный горячий раствор моющего средства перед сливом смешивается с холодной водой и тем самым охлаждается.

30, 40, 60 °C Synthetics (Синтетика 30, 40, 60 °C)

Данная программа предназначена для стирки текстильных изделий, не требующих особого ухода, изготовленных, например, из хлопка, льна, синтетики или смешанных тканей.

 может использоваться также как **короткая программа**.

Mix 30 °C

Данная программа предназначена для стирки слегка загрязненных текстильных изделий из хлопка и синтетики в оптимально короткое время. В этой программе можно стирать вместе различные виды белья.

Программа подходит также для стирки новых текстильных изделий перед надеванием их в первый раз.

 Поэтому белое и цветное белье следует стирать отдельно.

Поэтому новое цветное белье не следует стирать вместе с другой одеждой.

✓Короченная продолжительность стирки.



30 °C Delicates/Silk (тонкое белье 30 °C)

Данная программа предназначена для тонкого белья, изготовленного, например, из шелка, сатина, синтетических тканей из смешанного волокна (например, гардины), предназначенного для машинной стирки.

Щадящая стирка при 30 °C предназначена для шелковых изделий, которые можно стирать как вручную, так и в стиральной машине.

 Не рекомендуется стирать такие текстильные изделия вместе с одеждой из более грубой, шероховатой ткани.

Неисправности	Причина	Устранение
На белье остались следы от моющего средства.	В состав некоторых моющих средств с содержанием фосфатов входят не растворимые в воде вещества, которые можно заметить на светлом белье в виде белых пятен.	Сразу же включите программу  Rinse (Полоскание) или почистите вещи щеткой после сушки.
На белье остались серые пятна.	Белье было загрязнено мазью, жиром или маслом.	В следующий раз возьмите максимально допустимое количество моющего средства и установите максимально допустимую температуру стирки.



Неисправности	Причина	Устранение
Неудовлетворительные результаты отжима.	Нажата кнопка «  » (защита от сминания) что значит: отжим на пониженной скорости см. на странице 26	
Многократный отжим	Была выбрана программа Rinse  (Полоскание) или Spin (отжим), что значит: отжим на пониженной скорости см. на странице NO TAG.	
Программа выполнялась дольше, чем обычно.	Это не неисправность. Система компенсации дисбаланса пытается устранить дисбаланс путем многократного отжима.	
Программа выполнялась дольше, чем обычно.	Это не неисправность. Система обнаружения дисбаланса пытается компенсировать дисбаланс, распределяя белье внутри барабана более равномерно.	Для снижения дисбаланса всегда стирайте мелкие и крупные вещи попеременно.
Результат стирки неудовлетворительный.	Системой распознавания пены было включено дополнительное полоскание, с тем чтобы сбить пену. Белье загрязнено сильнее, чем предполагалось, или его было загружено больше, чем рекомендовалось. Моющего средства было взято слишком мало.	В следующий раз возьмите подходящее количество моющего средства. Выберите подходящую программу и нажмите кнопку «  » белья. Проводите дозировку моющего средства согласно указаниям его изготовителя.



В данной программе после промежуточного полоскания белье не отжимается.

Для изделий из шелка, которые стираются в стиральной машине в программе шадящей стирки при 30 °C.

Мы рекомендуем стирать такие изделия отдельно от других, более грубых текстильных изделий.

Между отдельными полосканиями отжим не проводится.

  15, 30 °C Wool

  Шерсть, 15, 30 °C)
Данная программа предназначена для стирки текстильных изделий из шерсти или тканей с примесью шерсти, например, из кашемира, мохера или ангорской шерсти, пригодных как для ручной, так и машинной стирки.

В этой программе можно стирать и вещи из шелка, предназначенные для ручной стирки.

Rinse (Полоскание)

Полоскание, завершающееся отжимом, для белья, выстиранного вручную, или для его подкрахмаливания.

Путем нажатия кнопки  можно включить дополнительное полоскание.

Сниженная скорость отжима.

Spin (Отжим)

Данный процесс предназначен для отжима белья, которое стиралось в программе с установкой «» (без окончательного отжима) на панели индикации, или белья, постиранного вручную, с заданием необходимого числа оборотов центрифуги. Раствор средства для стирки или вода после полоскания перед отжимом сливаются.





Сниженная скорость отжима.

Дополнительные программы

Ручка выбора числа оборотов центрифуги







Drain (Слив)
 Данная программа предназначена для слива воды, в которой полускопась бельё, после выполнения программы с активированной функцией «» (без окончателъного отжима) на панели индикации, с целью более обращения с обращени с «чувствительным» бельём.

Основное положение

В программах  Cottons+Linen (Цветное бельё),  Synthetics (Синтетика) и  Wool (Шерсть  15, 30 °C) текстильные изделия отжимаются при максимальном числе оборотов центрифуги.

В программе  Delicates/Silk (тонкое бельё/шелк) отжим проводится автоматически при более низком числе оборотов центрифуги независимо от того, нажата клавиша или нет (бережное отношение к «чувствительному» белью).

Максимально возможная скорость отжима.

Обороты в минуту	Тип белья / Дополнительные программы
1000	 Cottons+Linen (Белое и Цветное бельё)
800	 Synthetics (Синтетика)
800	 Mix
600	 Delicates/Silk (Тонкое бельё/Шелк)
800	 Wool (Шерсть)
800	 Rinse (Полоскание)
800	 Spin (Отжим)

Неисправности	Причина	Устранение
---------------	---------	------------



Вода в барабане не видна.	Это не неисправность. Вода в машине есть, но ее не видно.	
---------------------------	---	--

Раствор моющего средства откачивается не полностью.	Посторонние предметы блокируют работу помпы.	Проведите чистку помпы, как описано в инструкции, начиная со страницы 42.
---	--	---

Из-под машины вытекает вода.	Место присоединения подводящего шланга негерметично.	Затяните резьбовое соединение.
------------------------------	--	--------------------------------



Из коветы для моющих средств выстугает пена.	Было загружено слишком моющего средства или средство, которое не предназначено для использования в стиральных машинах.	Смешайте столовую ложку кондиционера с 1/2 л воды и влейте раствор в ячеюку II коветы для моющих средств.
--	--	---



Белье не было как следует отжато.	Крупные вещи скатались вместе и не смогли равномерно распределиться внутри барабана. Из соображений безопасности отжим на высокой скорости был выключен.	Загрузжайте в барабан машины не только крупные вещи.
-----------------------------------	--	--

Неисправности	Причина	Устранение
Индикаторные лампочки не горят	Сработал предохранитель на распределительном щите.	Включите/замените предохранитель. Если неисправность возникнет повторно, вызовите Службу сервиса.
	Отключили электроэнергию.	Выбранная программа начнет выполняться дальше, как только появится напряжение. Если вы хотите выгрузить белье, постучайте, как описано в разделе «Чистка помпы» на стр 42.
Программа не запускается.	Дверца загрузочного люка не полностью закрыта.	Проверьте, не зажата ли дверцей какая-либо вещь. Закройте дверцу загрузочного люка (должен послышаться щелчок).
Программа не включается	Не была нажата кнопка «  ».	Нажмите на клавишу «  ».
Вода не поступает или моющее средство не смывается.	Водопроводный кран не открыт. Подающий шланг перегнут или зажат. Фильтры в подводящем шланге засорились.	Откройте кран. Проведите чистку фильтра, как описано в инструкции, начиная со страницы 44.
Моющее средство Из ячейки I не смывается.	Была выбрана программа без предварительной стирки.	Выберите программу с предварительной стиркой.

Дополнительные функции – ручка регулировки скорости отжима

 (остановка после полоскания)
Данная программа предназначена для тонкого белья и гардин.
Все программы можно выполнить без окончательного отжима. При активировании данной функции белье остается лежать в воде, в которой оно в последний раз полоскалось.

На дисплее Ready in (индикация) «----» появляется в конце программы.
Прежде чем белье можно будет выгрузить из машины, должна быть выполнена программа  Drain (слив) или  Spin (ожим).
Для этого ручку выбора числа оборотов центрифуги следует установить на необходимое Вам значение скорости отжима.

 Исключение составляет программа  Delicates/Silk (Тонкое белье/Шелк), в которой белье подвергается кратковременному отжиму после промежуточных полосканий. Тем самым улучшится результат стирки.

 (Предварительная стирка)

Для сильно загрязненного, прочного белья, например, из хлопка или льна. при температуре 30 °C.

В программе для шерсти предварительная стирка не устанавливается.

 При прерывании предварительной стирки растор моющего средства сливается и программа продолжается дальше с этапа основной.

Клавиши выбора дополнительных функций

☺ (Легко гл.)

Более шадящий отжим на пониженной скорости с последующим разрыхлением белья. Отжатое белье остается лежать в барабане в расправленном виде, что снижает степень его измятости.

☺ (Дополнитель, полоскание)

При активировании данной функции белье еще раз дополнительно полоскается.

Соответственно увеличивается продолжительность программы.

Рекомендации по применению:

в районах с очень мягкой водой,

☺ (Интенсивная стирка)

Для повышения интенсивности стирки сильно загрязненного белья или 6 кг белья, пригодного для кипячения/цветного белья, продолжительность стирки увеличивается.

При следующих комбинациях количества белья и степени его загрязненности, нажмите, выбрав программу, дополнительно на клавишу интенсивной стирки:

Кол-во белья	Программа и клавиша „☺“	Степень загрязнения
6 кг	30, 40, 60 °C ☺ Cottons+Liners (Цветное белье 30, 40, 60 °C)	От легкого до среднего
	☺ 60 °C Cottons+Liners Stains (Цветное белье Вывед. пятен 60 °C)	Среднее загрязнение и пятна
	☺ 90 °C Cottons (Белое белье 90 °C)	Среднее загрязнение

Неисправности

Причина

Устранение

Дверцу загрузочного люка не удается открыть

В машине еще наодится вода, т. к. была выбрана установка «☺» (без окончательного отжима).

Выберите программу ☺ Drain (слив) или Spin ☺. (отжим).

Активирована функция блокировки.

Подождите две минуты.

В кювете видны остатки моющего средства

Моющее средство было влажным или сплпшимся в комочки.

Проведите чистку кюветы для моющих средств и протрите ее насухо, как описано на странице 41.

Для дозирования жидкого моющего средства пользуйтесь специальным дозатором.

Использовались труднорастворимые таблетки моющего средства.



Перед загрузкой таблеток в отделение II кюветы их следует измельчить в упаковке.

Из машины неприятно пахнет.

Стирка проводится в новом при низкой температуре и/или с использованием жидкого моющего средства.

Выберите программу ☺ Cottons (Белое белье) 90 °C и проведите стирку без белья. При этом используйте универсальное моющее средство.

Индикация Неисправности

Текст на панели индикации и в зависимости от модели, доп. может звучать сигнал	Возможная причина	Устранение
	Дверца загрузочного люка не полностью закрыта.	Проверьте, не зажата ли дверцей какая-либо вещь; Закройте дверцу загрузочного люка.
	Водопроводный кран не открыт.	Откройте кран.
	Подающий шланг перегнут или жат.	Устраните причину неисправности.
	Фильтр в подающем шланге засорился.	Проведите чистку фильтра, как описано на странице 44
	Давление воды слишком низкое.	Устраните причину неисправности.
	Посторонние предметы блокируют работу помпы.	Проведите чистку помпы, как описано на странице 42
	Сливная труба и/или сливной шланг засорились.	Проведите чистку сливной трубы и/или сливного шланга.

до 5 кг

30, 40, 60 °C 
Cottons+Linens
(Цветное белье 30,
40, 60 °C)

От среднего
до сильного

60 °C 
Cottons+Linens
(Цветное белье
Вывед. пятен 60 °C)

От среднего
до сильного
и пятна

до 3 кг



30, 40, 60 °C 
Synthetics (Синтетика
30, 40, 60 °C)

  Mix 30 °C

От среднего
до сильного

до 2 кг

 30 °C Delicates/Silk
(Тонкое белье/Шёлк
30 °C)

 15, 30 °C Wool ,
(Шерсть)  15, 30 °C)

Дополнительную информацию Вы найдете в отдельной таблице с перечнем программ.

Индикация «Ready in»

Пример для программы Синтетика 40 °С:

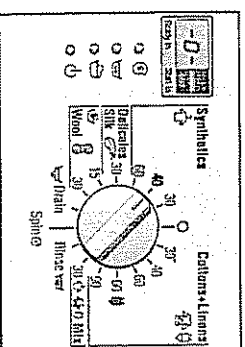
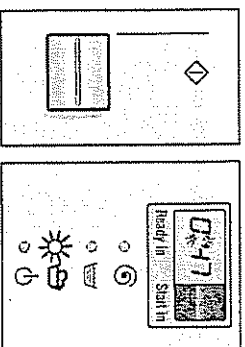
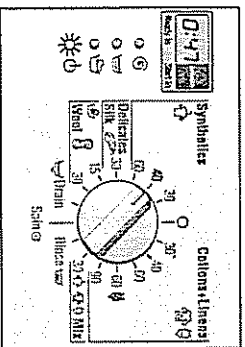

Установите ручку выбора программы на необходимую Вам программу.

Загорится индикаторная лампочка «».

На дисплее появится предполагаемая продолжительность программы («Окончание через»), например, «0:47».

Индикация Ready in показывает время до окончания программы в часах и минутах, например:

0:47 – 47 МИНУТ.

1:17 – 1 час и 17 МИНУТ.

Нажмите на кнопку «».

Программа начнет выполняться.

В конце программы на дисплее появится «0».

В начале программы проводится подсчет времени для индикации Ready in. При этом допускается, что в машину загружено максимально допустимое количество белья, и температура подаваемой в машину воды составляет 15 °С. Затем в течение первых 10 минут стирки определяется фактическое количество белья.

Во время выполнения программы ее продолжительность может увеличиться или уменьшиться по следующим причинам:

Уменьшение продолжительности

происходит из-за:

– из-за малого количества белья,

– менее продолжительный нагрев, напр.,

из-за очень теплой воды.

Помощь при устранении мелких неисправностей

▲ Существует опасность поражения электрическим током!

Любой ремонт стиральной машины должен выполняться только силами специалистов службы сервиса или специалистов, получившими на это разрешение нашей фирмы.

Перед ремонтом или в случае, если Вы решили устранить неисправность самостоятельно, с помощью приведенной ниже таблицы:

Переведите ручку выбора программ в положение Off «0».

Отсоедините машину от сети.

Закройте кран.



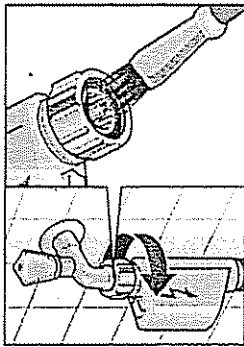

Вызовите Службу сервиса (смотрите информацию на странице 53).

▲ Существует опасность поражения электрическим током!
Любой ремонт стиральной машины должен выполняться только силами специалистами, получившими на это разрешение нашей фирмы.

Чистка фильтров в системе подачи воды



Если в стиральную машину совсем не подается вода или ее подается слишком мало (индикаторная лампочка «» мигает), то поступайте следующим образом: Сначала сбросьте гидравлическое давление, создавшееся в подающем шланге

- Закройте кран.
- Выберите любую из программ (кроме  Spin (Отжим) /  Drain (Слив))
- Нажмите на кнопку «» и выполните программу в течение приблизительно 40 секунд.
- Переведите ручку выбора программ в положение Off «».
- Чистка фильтра у водопроводного крана
- Снимите шланг с водопроводного крана.
- Прочистите фильтр с помощью маленькой щетки или кисточки.
- Снова присоедините шланг к водопроводному крану.
- Откройте кран.
- Проконтролируйте, не вытекает ли из шланга вода.
- Если это так, то посмотрите, правильно ли Вы установили фильтр.



Внимание!

В состав средств для удаления накипи входят кислоты, которые могут повредить элементы конструкции машины, что приводит к изменению цвета белья.

Если Вы всегда правильно выполняете дозировку моющего средства, то Вам не нужно будет очищать машину от накипи.

Если все таки в этом возникла необходимость, то поступайте, пожалуйста, строго согласно указаниям изготовителя средства для удаления накипи.

Увеличение продолжительности происходит из-за:

- дополнительного полоскания в результате сильного пенообразования,
- многократно повторяемого отжима, если белье неравномерно распределилось внутри барабана,
- увеличения времени нагрева воды, например, при поступлении в машину воды очень низкой температуры,
- пониженного давления воды,
- Выбора после запуска программы такой дополнительной функции, как, например, «» или «».
- белье, очень сильно впитывает воду, что приводит к более продолжительному нагреву воды.

Очистка машины от накипи

Индикация «Start in»

Перед запуском программы Вы можете установить, на какое время должен быть задержан запуск программы.

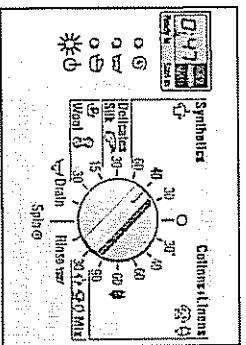

- Установите ручку выбора программ на необходимую Вам программу. Загорится индикаторная лампочка «Start in». На дисплее появится предполагаемое время Ready in (продолжительность программы).

- Нажмите на клавишу Start in, на дисплее появится 1h (h = час).

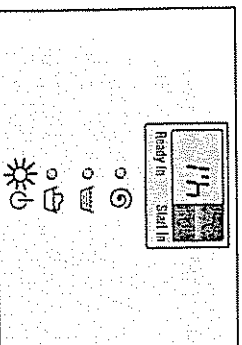

Пример:

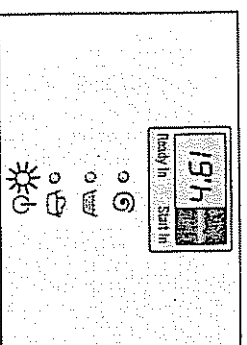

- Нажимайте на клавишу до тех пор, пока на дисплее не появится необходимое Вам время задержки.
- ⓘ Запуск программы может быть задержан максимум на «19h». Если дисплей уже показывает значение 19h, то, путем повторного нажатия на клавишу Start in, можно попасть в режим Ready in.

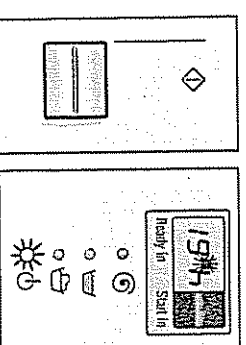

- Нажмите на кнопку «Start in». Программа начнет выполняться. Отсчет времени задержки начинается сразу после включения программы. Это можно определить по миганию первого сегмента столбиковой диаграммы и верхней запятой между цифрами и h.

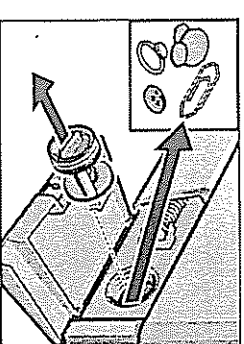
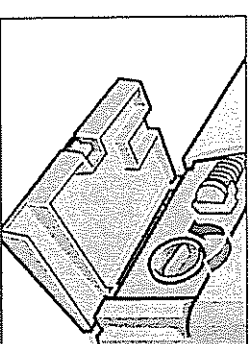
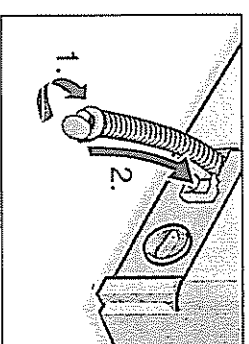

- Закройте конец шланга колпачком (1.) и вставьте шланг в держатель (2.).

- Осторожно отвинтите крышку помпы. Из нее может вылиться еще немного воды.

- Извлеките из помпы посторонние предметы и ворс и промойте ее изнутри. Крыльчатка помпы должна после чистки свободно вращаться.

- Резьбу крышки помпы и ее корпуса следует также очистить от остатков моющего средства и ворса.

- Установите крышку помпы на место и закрутите ее.

- Установите на место откидную крышку цоколя машины и закройте ее.

- Во избежание того, чтобы при первой стирке моющее средство неиспользованным попало сразу в канализацию:

- влейте в ячейку II приблизительно один литр воды,

- включите программу Drain (Слив).

Проведите чистку помпы

Помпа может быть забита посторонними предметами или ворсом, скопившимся в ней после стирки очень ворсистого белья. Если раствор моющего средства не полностью откачивается:

Слив раствора
моющего средства

(из машины может вылиться до 20 л воды, поэтому держите наготове подходящую емкость).

⚠ **Существует опасность ошпаривания!**
Прежде чем слить горячей раствор моющего средства, дайте ему остыть.

Не подпускайте близко к стиральной машине детей и домашних животных.

Переведите ручку выбора программ в положение Off "O".

Откройте крышку в цоколе машины.

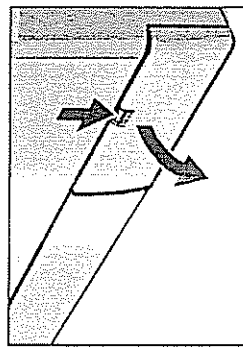

Освободите сливной шланг из держателя и извлеките его из корпуса машины.

Снимите откидную крышку.

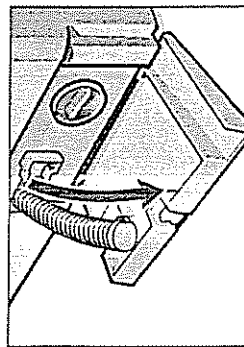

Откройте конец шланга и слейте раствор моющего средства в подготовленную емкость.

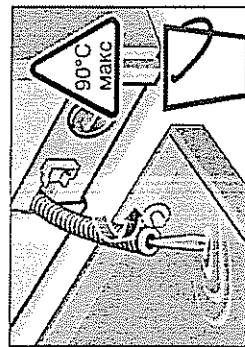

Время запуска отсчитывается назад по часам.

По истечении времени задержки программа автоматически включается и на дисплее выводится ее продолжительность.

Можно изменить время задержки включения или немедленно включить программу. Для этого:

– На некоторое время переведите ручку выбора программ на какую-либо другую программу.

– После перевода ручки выбора программ назад на предыдущую программу при определенных обстоятельствах придется снова задавать некоторые или все другие установки. При необходимости следует выставить новое время включения программы.

– Нажмите на кнопку «».
Программа начнет выполняться.

Если процесс выполнения программы изменится путем поворота ручки выбора программ или если программа прерывается, то прерывается также и предварительно выставленное время включения программы. На дисплее появляется продолжительность вновь выбранной программы. Время включения программы должно быть выставлено заново (смотрите описание процесса в разделе **изменение программы на странице 33** и **Прерывание программы на странице 33**).

Пока проводится отсчет времени задержки включения, в любой момент можно выполнить дозагрузку белья. Закройте дверцу загрузочного люка.

Стирка

Пример для программы
Синтетика 40 °С:

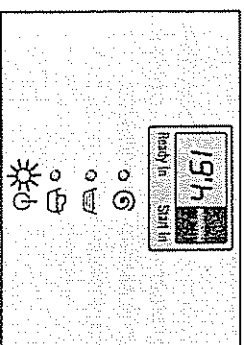
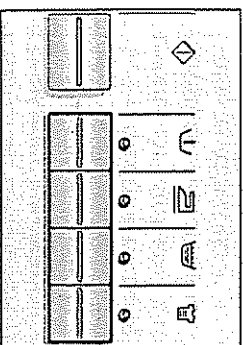
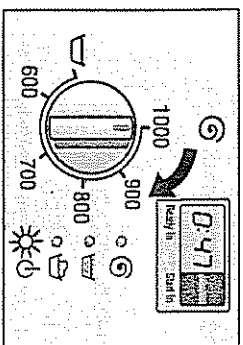
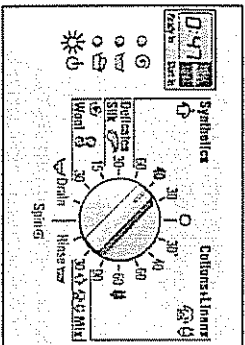

- Установите ручку выбора программ напротив необходимой Вам программы (смотрите также отдельный обзор программ стирки).
Загорится индикаторная лампочка "D".
- При необходимости измените скорость выполнения отжима или выберите дополнительную программу "V".
- При необходимости, путем нажатия на соответствующую клавишу, активируйте дополнительную(ые) функцию(и).
- При необходимости выставите время задержки запуска программы Start In.

Чистка ковевты для моющих средств

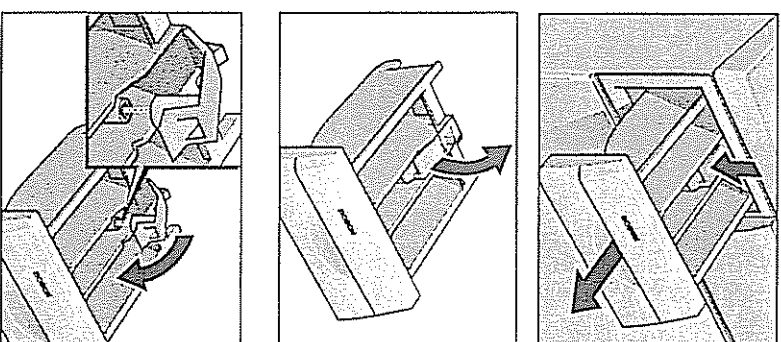

- Если на стенках ковевты образовался слой из остатков моющего средства или средств по уходу за одеждой:
- Извлеките ковевту для моющих средств до упора.
 - Надавите на имеющуюся в ней вставку и полностью извлеките ковевту из машины.
 - Извлеките вставку по направлению вверх.
 - Промойте ковевту для моющих средств и ее вставку в проточной воде и затем просушите.
 - Вставьте вставку в ковевту таким образом, чтобы она зафиксировалась.
 - Установите на место ковевту.

Чистка и уход

⚠ Существует опасность поражения электрическим током!

Сначала в обязательном порядке отключите машину от электросети.

Ни в коем случае не следует проводить чистку машины струей воды.

⚠ Осторожно, взрывоопасность!

Никогда не используйте для чистки стиральной машины растворители.

При необходимости:

Можно воспользоваться мыльным раствором или слабым, не содержащим абразивных частиц чистящим средством.

Под конец вытрите машину насухо мягкой тряпкой.

Если из-за забытых внутри машины металлических предметов (монеток, скрепок, иглолок, гвоздей) на ее поверхности появились пятна ржавчины:

Попробуйте удалить их с помощью чистящего средства без содержания хлора, руководствуясь указаниями его изготовителя. Ни в коем случае не используйте для этой цели проволочную сетку.

Чистка корпуса, панели управления и подающих шлангов

Чистка барабана машины

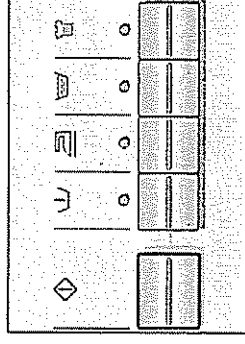

Нажмите на кнопку «», Программа начнет выполняться.



Изменение программы

Если Вы по ошибке выбрали не ту программу:

Установите ручку выбора программ напротив вновь выбранной программы. Если Вы захотите дополнительно выбрать предварительную стирку, то для этого Вам придется сначала установить ручку выбора программ в положение **Выкл** и затем снова выбрать необходимую Вам программу стирки.

Если захотите, то можете изменить другие установки.



Нажмите на кнопку «», Программа начнет выполняться.

i Выбранная вновь программа начнет выполняться с того этапа, на котором была прервана предыдущая программа, но с использованием новых установок.



Прерывание программы

Если бы Вы захотели преждевременно закончить программу и выгрузить белье:

Затем установите ручку напротив программ  Drain (Слив)  Spin (Отжим) или  Rinse (Полоскание).

Если прерывается программа стирки при высокой температуре, то для того чтобы охладить белье, следует выбрать программу  (Полоскание).



Нажмите на кнопку «», Программа начнет выполняться.

Подождите, пока программа не закончится.

- Переведите ручку выбора программ в положение Off "O".
- Закройте водопроводный кран.
- Выгрузите белье.
- Если была прервана программа стирки при высокой температуре, то может случиться, что дверца загрузочного люка останется заблокированной до тех пор, пока стиральная машина не остынет.



Отбеливание

Внимание!
В состав отбеливающих средств могут входить сера или хлор. В результате этого не исключена возможность появления ржавчины на элементах конструкции машины. Поэтому не следует проводить отбеливание белья в стиральной машине.

- Установите необходимую скорость отжима (это можно сделать и при активированной функции «»).
- Нажмите на клавишу «».

Как только стиральная машина наполнится водой:

- немного извлеките кювету для моющих средств и
- влейте раствор средства для подкрахмаливания в ячейку I.
- Установите кювету на место.

- Если была активирована функция «», то выберите после этого программу  Drain (Слив).

Следует пользоваться только красящими средствами, которые не загрязняют окружающую среду и пригодны для использования в стиральной машине.

Внимание!

К сожалению, не удается полностью исключить окраску белья, стирка которого проводится сразу после крашения.

- Красящими средствами следует пользоваться, строго соблюдая указания изготовителей данных средств.

По окончании крашения:

- Загрузите в ячейку II около ½ мерного стаканчика моющего средства.
- Не загружая белье в стиральную машину, проведите выполнение программы  30 °C Cottons + Linens (цветное белье 30, 40, 60 °C).
- Протрите резиновое уплотнение дверцы загрузочного люка.



По окончании программы

Дисплей показывает «0» или «---».

- Ручку выбопрограмм установите на Off «0».

и при необходимости,

- состояние программы определяется символом «».

- Выберите дополнительную программу ( Drain (Слив), Spin  (Отжим) или Rinse  (Полоскание)).

- Нажмите на кнопку «».



- По окончании дополнительной программы установите ручку выбора программ в положение Off «0».

- Откройте дверцу загрузочного люка.

Если дверца не открывается, то подождите две минуты (функция блокировки еще активирована).

или

Если Вы проводите стирку «», то внутри стиральной машины еще стоит вода.

В этом случае следует выбрать программу  Drain (Слив) или  Spin (Отжим) и затем нажать на клавишу «».

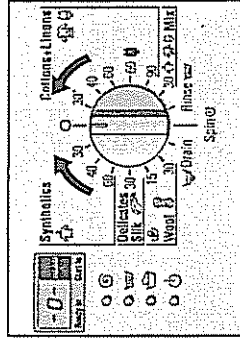

Выбрана установка «» (без окончательного отжима)

Выгрузка белья

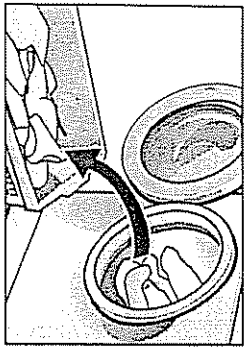





Выгрузите белье.

Внимание!
Если в барабане стиральной машины или в уплотнительной манжете были обнаружены посторонние предметы (например, монетки, металлические скрепки и пр.), то их следует немедленно убрать, так как не исключена **опасность появления ржавчины!**

I Оставьте дверцу загрузочного люка приоткрытой, с тем чтобы машина могла просохнуть изнутри.

Специальные функции

Замачивание

- Загрузите в машину вещи одинакового цвета.
- Загрузите средство для замачивания, согласно указаниям изготовителя, в ячею II кюветы для моющих средств.
- Установите ручку выбора программ в положение  30 °C Cottons + Linens (цветное белье 30, 40, 60 °C).
- Нажмите на кнопку «», Загорится индикаторная лампочка «», программа начнет выполняться.
- Приблизительно через 10 минут переведите ручку выбора программ в положение Off «O». Белье останется лежать в растворе моющего средства.
- По истечении необходимого времени замачивания выберите программу основной стирки.
- I** В добавке средства для стирки нет необходимости, так как раствор средства, в котором белье замачивалось, будет использоваться при основной стирке.
- I** Перед подкрахмаливанием белье не следует полоскать с добавлением кондиционера.
- Загрузка белья
- Отмерьте количество средства для подкрахмаливания, рассчитанное приблизительно на 15 л воды. Порошкообразное средство для подкрахмаливания сначала растворите в воде, руководствуясь указаниями изготовителя порошка.
- Выберите программу Rinse  (Полоскание).

Под-крахмаливание